

Zehnder Roda Spa

- Design élégant et intemporel
- Confort assuré toute l'année dans la salle de bains avec le modèle soufflant
- Chauffage de la pièce et séchage des serviettes rapide
- Espacement généreux entre les éléments facilitant la pose de nombreuses serviettes
- Disponible dans toutes les teintes du nuancier et en finition Technoline

Zehnder Roda Spa Air |



Zehnder Roda Spa Air Asym |



Zehnder Roda Spa



Description

- Radiateur sèche-serviettes en acier à éléments horizontaux plats (70 x 11 x 1,25 mm) soudés sur collecteurs verticaux ronds (Ø38 x 1,5 mm) excentrés
- Fixations invisibles à l'arrière de l'appareil
- Convient aux installations bitubes et monotubes
- Convient au fonctionnement avec pompe à chaleur et systèmes basse température
- Saillie au mur : 98 à 113 mm

Équipement standard

- Teinte standard Blanc RAL 9016 brillant
- Peinture 2 couches, cataphorèse et laque époxy polyester
- Kit de fixations : 4 consoles murales à visser dans la teinte du radiateur

Modèles eau chaude et mixtes :

- Purgeur d'air chromé Ø1/2" à jet orientable

Modèles mixtes et électriques :

- Commande à distance RF programmable

Données techniques

- Température de service : 110°C max
- Pression de service : 4 bars max (épreuve : 5,2 bars)

Raccordement standard

Modèles eau chaude : Figure S064 :

- Raccordement par le bas en prolongement de collecteurs, 2 orifices Ø1/2"
- Aller / Retour indifféremment à gauche ou à droite
- Orifice de purge Ø1/8" en partie haute à gauche

Modèles mixtes : Figure 3370 :

- Raccordement par le bas excentré vers la gauche, entraxe 50 mm, 2 orifices Ø1/2"
- Aller à gauche et Retour à droite
- Orifice de purge Ø1/2" en partie haute à droite

TEINTES ET FINITIONS

- Teintes du nuancier **Voir p. de couverture**
- Finition Technoline brut ou mat protégée par un vernis
- Autre teinte RAL personnalisée **Sur demande**

Fixations

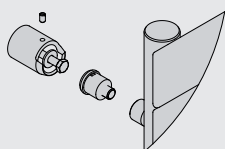

Vue de dessus

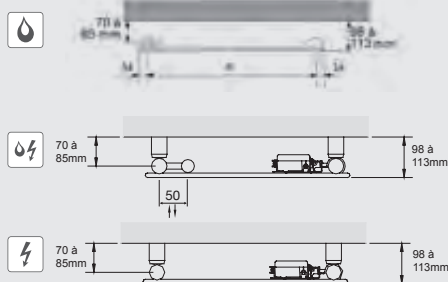

Saillie au mur

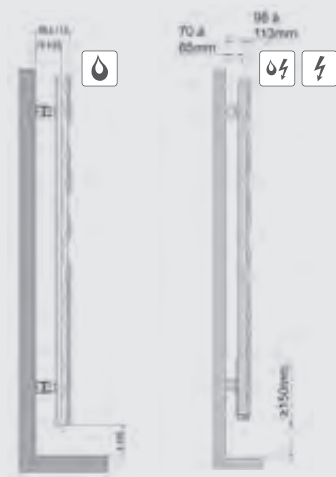

Cotes de perçage

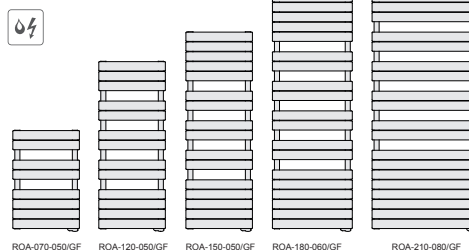
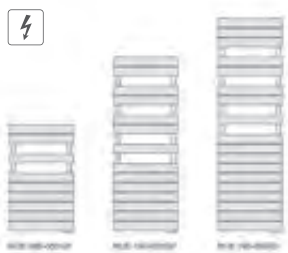
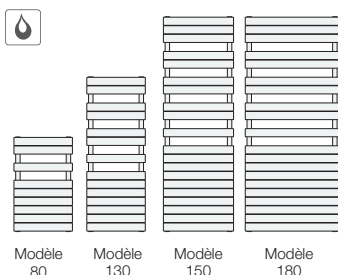
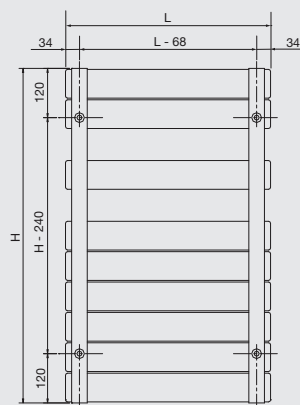

Modèle pour chauffage central

Modèles	H (mm)	Larg. (mm)	Ep. (mm)	Poids (kg)	Cont. en eau (L)	Puis. Eau Chaude (Watt)	
						Δt 50K	Δt 30K
ROF-080-050	815	500	47	9	3,7	411	213
ROF-130-050	1333	500	47	14	5,9	625	326
ROF-150-050	1629	500	47	18	7,4	781	413
ROF-180-060	1851	600	47	23	9,4	1019	544
ROF-180-080	1851	800	47	29	11,7	1300	694

CE EN442 Classe II – IP44 – IK09

Modèle mixte avec commande à distance RF

Modèles	H (mm)	Larg. (mm)	Ep. (mm)	Poids (kg)	Cont. en eau (L)	Puis. Eau Chaude (Watt)		Puis. Elec. (Watt)
						Δt 50K	Δt 30K	
ROA-070-050/GF	761	500	47	12,9	3,3	377	195	300
ROA-120-050/GF	1279	500	47	20,5	5,3	583	306	600
ROA-150-050/GF	1501	500	47	24,6	6,6	691	365	900
ROA-180-060/GF	1871	600	47	34,4	9,4	980	523	1200
ROA-180-080/GF	1871	800	47	44,4	11,7	1307	698	1500
ROA-210-080/GF	2167	800	47	50,7	14,0	1479	797	1500

CE Classe II – IP44 – IK09

Modèle électrique avec commande à distance RF

Modèles	H (mm)	Larg. (mm)	Ep. (mm)	Poids (kg)	Puis. Elec. (Watt)
ROE-090-050/GF	835	500	47	15,1	500
ROE-150-050/GF ^S	1353	500	47	22,3	750
ROE-180-050/GF	1649	500	47	27,5	1000

Tous les produits intégrant des composants électriques sont assujettis à une éco-contribution.

^S Produit stocké

Régulation



Commande RF

- Liaison radio-fréquence
- Programmable
- Cadre chromé en option



ACCESSOIRES

Gamme TAURUS



Patère double chromée magnétique
470328



Barre* porte-serviettes symétrique chromée magnétique
• 30 cm / 471108 /
• 33 cm / 471118 /
• 43 cm / 471128 /

*30 cm pour radiateur \geq 45 cm de large,
33 cm pour radiateur \geq 50 cm de large,
43 cm pour radiateur \geq 60 cm de large,

ROBINETTERIE

Pour tuyauterie sortant du sol



Blanc : 991371
Chromé : 991378

Robinetterie droite avec tête manuelle (Kit C)

Pour tuyauterie sortant du mur



Blanc : 991361
Chromé : 991368

Robinetterie coudée avec tête manuelle (Kit B)

Tête thermostatique TH



Blanc : 841271

Chromée : 841278

+

OU